

NPAC-240K 機器仕様書		
LED照明	高輝度白色LED (日亜化学工業株式会社 雷神)	96個
	LED寿命	約60,000時間
	定格点灯	約16.0W[日没から6時間]
	省エネ点灯	約8.0W[日の出まで]
	点滅制御	照度センサの電流値より 日没/日出を検出して自動点灯/消灯
	点灯方式	定電流駆動
	自動点滅器	内蔵
AC電源	使用電圧	AC90V~AC265V
	周波数	50/60Hz共用
	消費電力	20W
	入力電流	0.21A
	電力会社申請入力容量	21VA
	耐雷対策	4kV
材質	灯具(※)	SUS304
	グローブ	アクリル透明カバー
質量	本体	6.0kg
	AC電源	0.83kg

※ ボールのサイズに合わせて製作も致します。
正確なサイズをFAXまたはe-mailにてご連絡ください。

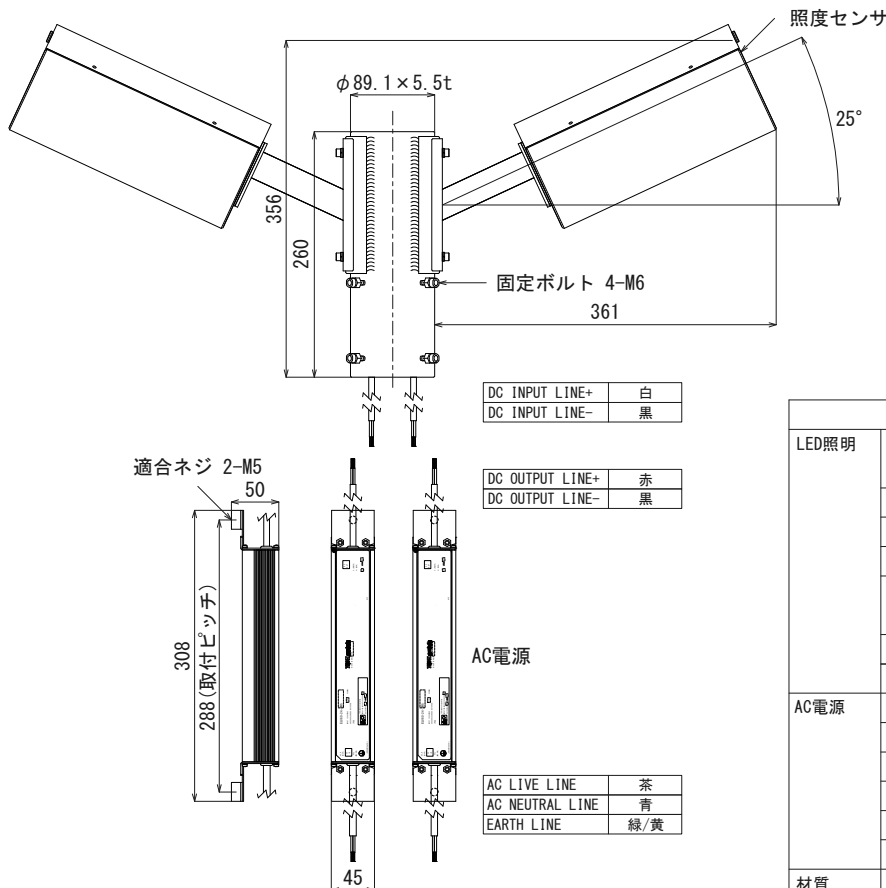

NPAC-240K-2L 機器仕様書		
LED照明	高輝度白色LED (日亜化学工業株式会社 雷神)	192個 (96個×2灯)
	LED寿命	約60,000時間
	定格点灯	約32.0W (約16.0W×2灯) [日没から6時間]
	省エネ点灯	約16.0W (約8.0W×2灯) [日の出まで]
	点滅制御	照度センサの電流値より 日没/日出を検出して自動点灯/消灯
	点灯方式	定電流駆動
	自動点滅器	内蔵
AC電源	使用電圧	AC90V~AC265V
	周波数	50/60Hz共用
	消費電力	40W (20W×2灯)
	入力電流	0.42A (0.21A×2灯)
	電力会社申請入力容量	42VA (21VA×2灯)
	耐雷対策	4kV
材質	灯具(※)	SUS304
	グローブ	アクリル透明カバー
質量	本体	8.0kg
	AC電源	0.83kg

※ ボールのサイズに合わせて製作も致します。
正確なサイズをFAXまたはe-mailにてご連絡ください。